

Kotevní prvek BV-KP 12-38

Katalog shrnuje únosnost kotevního prvku 12-38 firmy Bova Březnice spol. s r.o.

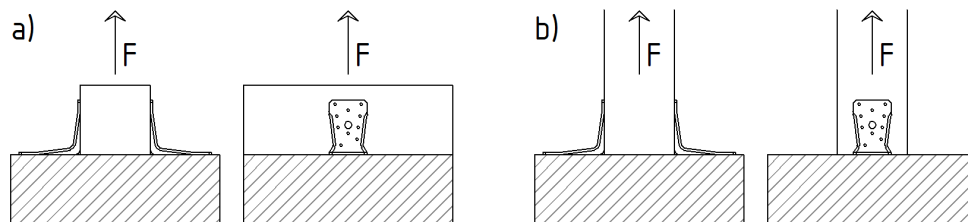

Obr. 1: Směr namáhání 1 ve vztahu ke spojovaným prvkům

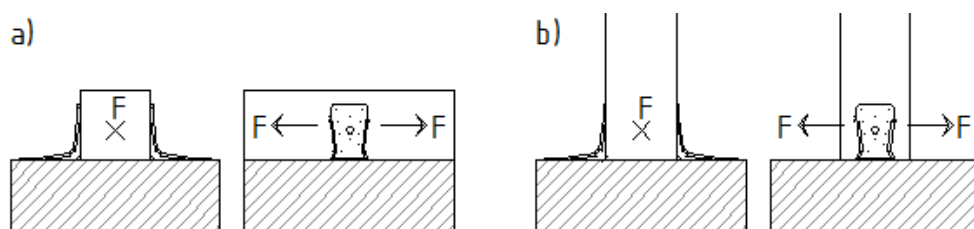

Obr. 2: Směr namáhání 2 ve vztahu ke spojovaným prvkům

OBA ÚHELNÍKY

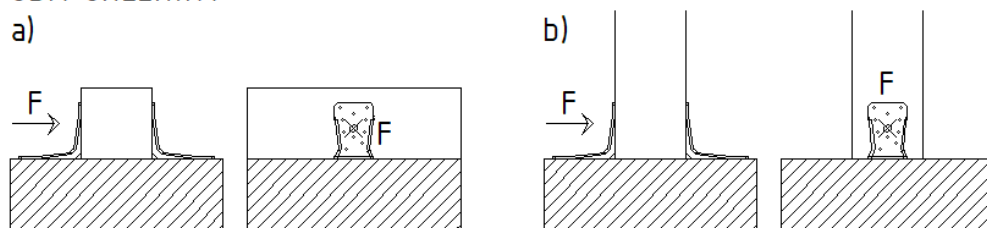

HORNÍ ÚHELNÍK

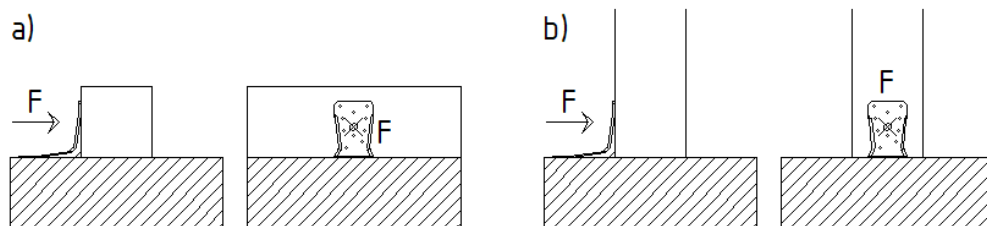

DOLNÍ ÚHELNÍK

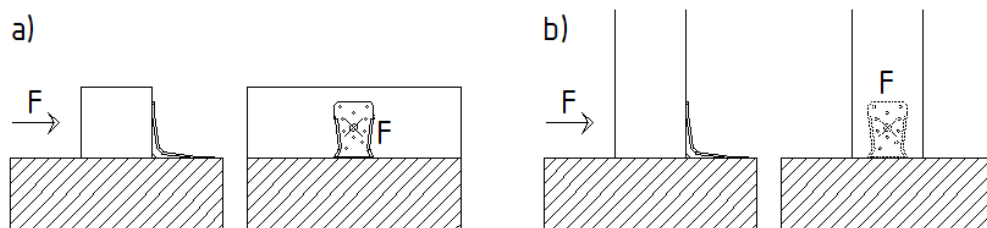

Obr. 3: Směr namáhání 3 ve vztahu ke spojovaným prvkům

Geometrie prvku:

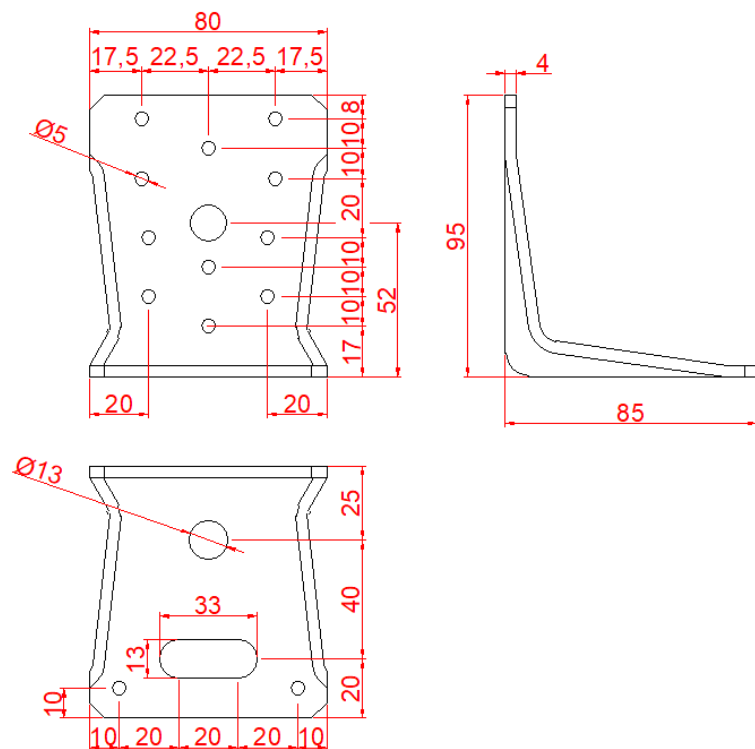

prohřebíkování

max

min

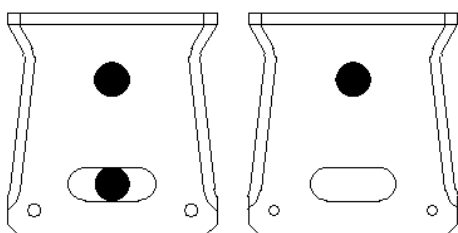
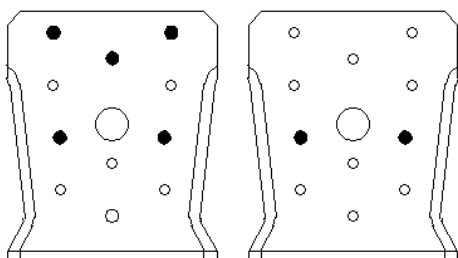

svorníky

max

min

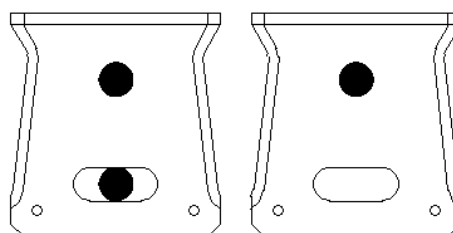
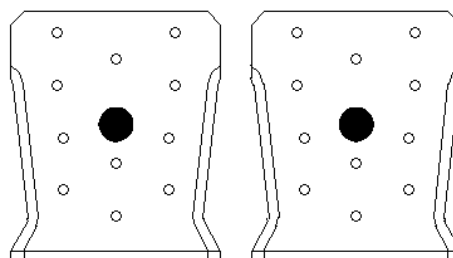

Charakteristické hodnoty únosnosti [kN]:

Směr 1							
a				b			
2 úhelníky		1 úhelník		2 úhelníky		1 úhelník	
prohřebíkování		prohřebíkování		prohřebíkování		prohřebíkování	
max	min	max	min	max	min	max	min
10,20	4,40	5,10	2,20	10,20	4,40	5,10	2,20
svorníky		svorníky		svorníky		svorníky	
max	min	max	min	max	min	max	min
10,20	10,20	5,10	5,10	nelze	nelze	nelze	nelze

Směr 2							
a				b			
2 úhelníky		1 úhelník		2 úhelníky		1 úhelník	
prohřebíkování		prohřebíkování		prohřebíkování		prohřebíkování	
max	min	max	min	max	min	max	min
6,00	3,40	3,00	1,70	6,00	3,40	3,00	1,70
svorníky		svorníky		svorníky		svorníky	
max	min	max	min	max	min	max	min
6,00	6,00	3,00	3,00	6,00	6,00	3,00	3,00

Směr 3											
a						b					
oba úhelníky		horní úhelník		dolní úhelník		oba úhelníky		horní úhelník		dolní úhelník	
prohřebíkování		prohřebíkování		prohřebíkování		prohřebíkování		prohřebíkování		prohřebíkování	
max	min	max	min	max	min	max	min	max	min	max	min
5,89	4,28	2,43	1,50	3,46	2,78	5,89	4,28	2,43	1,50	3,46	2,78
svorníky		svorníky		svorníky		svorníky		svorníky		svorníky	
max	min	max	min	max	min	max	min	max	min	max	min
5,89	5,89	2,43	2,43	3,46	3,46	5,89	5,89	2,43	2,43	3,46	3,46

Podmínky a poznámky k použití tabulky:

- jedná se o charakteristické hodnoty únosnosti spoje
- použité hřebíky - ANKER \varnothing 4,0 mm a délky 60 mm
- použité svorníky - \varnothing 12 mm, pevnost 4.8
- připojovaný prvek je z rostlého dřeva třídy C24 a minimální šířky 60 mm
- podkladní prvek je z rostlého dřeva třídy C24 nebo z oceli S235
- použité svorníky pro kotvení k podkladu – \varnothing 12 mm, pevnost 4.8